

Uvod

O ovom priručniku	
Pročitajte prije rukovanja	1264
Upravljanje i gumbi	
Glavna jedinica	1265
Jedinica za daljinsko upravljanje	1267

Način uporabe

Opća uporaba	
Popis na zaslonu	1269
Osnovni protok	1272
Pranje	1274
Sušenje toplim zrakom	1276
Rad na pametnom telefonu (iOS).....	1277
Postavke	
Funkcija automatskoga podizanja i spuštanja poklopca/sjedala zahodske školjke.....	1280
Funkcija automatskoga ispiranja (NEOBVEZNA)	1281
Funkcija uklanjanja neugodnih mirisa	1282
Funkcija noćnoga svjetla	1283
Zvuk rukovanja gumbima	1284
Postavka LED žaruljica gumba za zaustavljanje.....	1285
Mijenjanje jezika	1286
Vraćanje na početne postavke	1287

Problemi

Sve funkcije	
Funkcije ne rade	1288
Jedinica za daljinsko upravljanje ne radi	1289
Pranje	
Nema mlaza vode	1290
Treba vremena dok mlaz vode potekne	1291
Voda nije topla	1292
Prenizak tlak vode	1293
Nestabilan zatvarač mlaznice.....	1294
Pogrešan smjer pranja	1295
Mehanički zvuk čuje se iz sjedala	1296
Uklanjanje neugodnih mirisa	
Ventilator za uklanjanje neugodnih mirisa stalno radi	1297
Ne radi ventilator za uklanjanje neugodnih mirisa.....	1298
Slabiji učinci uklanjanja neugodnih mirisa	1299
Automatsko ispiranje	
Zahodska školjka ne ispire se automatski.....	1300
Slab protok vode ili zahodska školjka nije u potpunosti isprana.....	1301
Začepljena zahodska školjka	1302
Sušenje	
Ne radi funkcija sušenja	1303
Zrak nije topao.....	1304
Iznenadni prekid toplog zraka	1305
Funkcija automatskoga podizanja i spuštanja poklopca/sjedala zahodske školjke	
Sjedalo zahodske školjke spušta se prebrzo	1306
Sjedalo i poklopac ne podižu se i ne spuštaju automatski	1307
Poklopac sjedala miče se iako nema nikoga blizu zahodske školjke.....	1308
Poklopac sjedala ostaje podignut.....	1309
Aplikacija za pametni telefon	
Ne možete povezati pametni telefon sa zahodskom školjkom.....	1310
Ne možete priključiti pametni telefon na zahodsku školjku	1311
Ne možete se priključiti na zahodsku školjku ili izvoditi radnje zahodske školjke koristeći se aplikacijom	1312

Razno

Kapljice vode na donjoj strani zahodske školjke	1313
Ne zatvara se zatvarač mlaznice	1314
Izvođeni je način rada zahodske školjke preknut i vraćen na početne vrijednosti	1314

Čišćenje

Prije čišćenja

Smjernice	1315
-----------------	------

Čišćenje

Sjedalo zahodske školjke, poklopac, presvlake i jedinica za daljinsko upravljanje (plastični dijelovi).....	1316
Uklanjanje poklopca radi čišćenja	1317
Zahodska školjka (keramički dijelovi)	1320
Zatvarač mlaznice / filter zrak	1321
Mlaznica	1323

Važna obavijest

O tehnologiji Bluetooth®

Mjere opreza pri uporabi tehnologije Bluetooth®	1325
---	------

Usluge nakon prodaje

Usluge nakon prodaje	1326
Kontakt	1328

Pročitajte prije rukovanja

Za pravilnu uporabu ovoga proizvoda, molimo pažljivo pročitajte ovaj priručnik i »Kratki priručnik za uporabu« u papirnatom izdanju prije početka njegove uporabe.

Nepridržavanje sigurnosnih mjera opreza opisanih u »KRATKOM PRIRUČNIKU ZA UPORABU« u papirnatom izdanju (isporučuje se s ovim priručnikom) može uzrokovati nastanak ozbiljnih nezgoda u određenim okolnostima.

Svaka od ovih stavki iznimno je važna za sigurnost i treba ih se strogo pridržavati.

Ako dođe do nezgode koja je prouzrokovana nepravilnom uporabom, poduzeće GROHE ne snosi nikakvu odgovornost za nastala oštećenja.

Obratite pažnju na:

U područjima u kojima vrijednost karbonatne tvrdoće prelazi 14° dH (KH) mora se upotrebljavati sustav filtriranja vode s omekšivačem vode. Obratite se lokalnom pružatelju komunalnih usluga kako biste saznali informacije o karbonatnoj tvrdoći.

Kako bi se osigurao dug životni vijek uređaja, servisni tehničar mora izvesti prvi postupak uklanjanja kamenca iz uređaja unutar 3 godine. Nakon izvođenja prvog postupka uklanjanja kamenca preporučuje se uklanjanje kamenca iz uređaja svake godine (vidi Tehničke informacije 99.0758.xxx) (sredstvo za uklanjanje kamenca br. 46 978 000)

Kako bi se osigurao dug životni vijek mlaznice, preporučuje se korisniku izvođenje postupka uklanjanja kamenca iz mlaznice svake godine.

Glavna jedinica

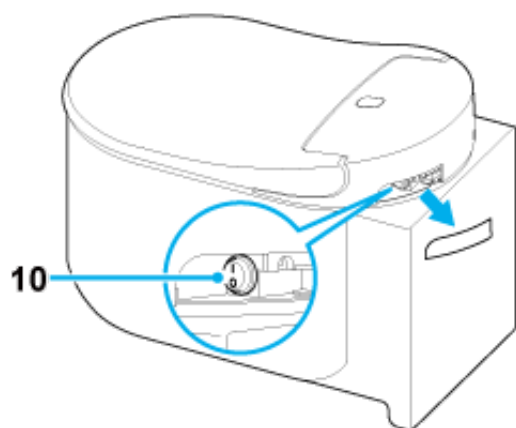
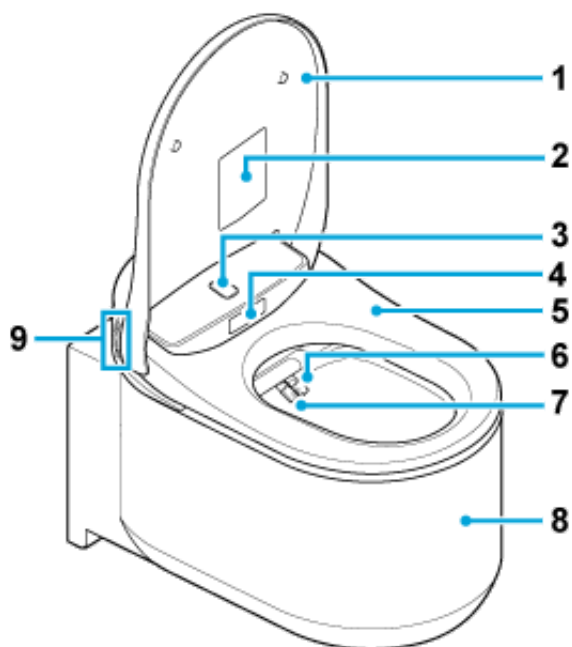

- 1 Poklopac sjedala zahodske školjke
- 2 Naljepnica kojom se upozorava na oprez
*Ne uklanjajte ovu naljepnicu.
- 3 Osjetnik za gornji dio tijela
- 4 Osjetnik za donji dio tijela
- 5 Sjedalo zahodske školjke
- 6 Mlaznica (za stražnje pranje)
- 7 Mlaznica (za prednje pranje)
- 8 Zahodska školjka

9 Funkcijski gumbi

 : Prednje pranje (za žene)

 : Stražnje pranje

 : Namještanje snage mlaza +

 : Namještanje snage mlaza -

10 Gumb za uključivanje i isključivanje

NOTE:

- Za ručno ispiranje zahodske školjke, pritisnite gumb za ispiranje na zidu.

Jedinica za daljinsko upravljanje

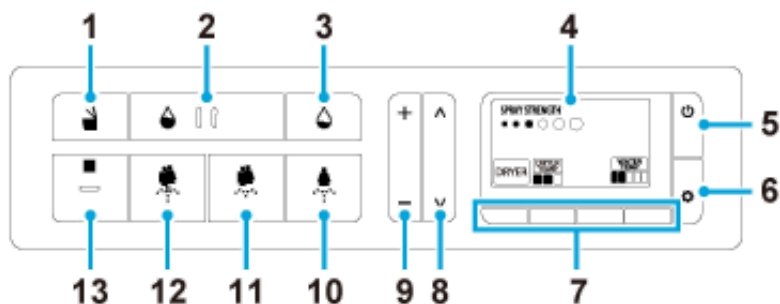

- 1 Gumb za podizanje/spuštanje sjedala zahodske školjke
- 2 Gumb za ispiranje (veliko) (NEOBVEZAN)*
- 3 Gumb za ispiranje (malo) (NEOBVEZAN)*
- 4 Zaslون
- 5 Gumb za uključivanje i isključivanje/početni prikaz
- 6 Gumb za potvrdu/dalje
- 7 Funkcijski gumbi
- 8 Gumbi za namještanje položaja mlaznice
- 9 Gumbi za namještanje snage mlaza
- 10 Gumb za prednje pranje (za žene)
- 11 Gumb za blago stražnje pranje
- 12 Gumb za stražnje pranje
- 13 Gumb za zaustavljanje

*Ovi su gumbi uporabljivi samo kada vodokotlić poduzeća GROHE posjeduje funkciju automatskoga ispiranja.

NOTE:

- Zaslون »ISKLJUČENO« prikazuje se kada se napajanje prekine pritiskom gumba (uključivanje i isključivanje/početni prikaz).
- Ako se nijedna radnja ne obavi u rasponu od 30 sekundi, zaslون se vraća na početni izbornik. U ovom slučaju izvedite radnju od početka.
- Zaostale slike mogu se prikazati na zaslonu kada se jedinica za daljinsko upravljanje upotrebljava pri niskim temperaturama. Nije riječ o kvaru. Prikaz zaslona vraća se u normalno stanje kada temperatura poraste na normalnu razinu.

- Zaslom povremeno može prikazivati obrnuti crno-bijeli zaslon. Nije riječ o kvaru.

Zamjena baterija jedinice za daljinsko upravljanje.

Zamijenite baterije novima kada se na zaslonu prikažu pokazivač  ili poruka »Replace the battery«.

1. Uklonite vijak i podlošku iz jedinice za daljinsko upravljanje.

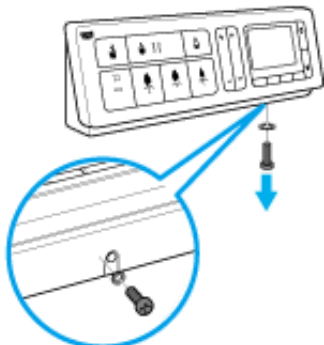

2. Izvucite jedinicu za daljinsko upravljanje iz držača.

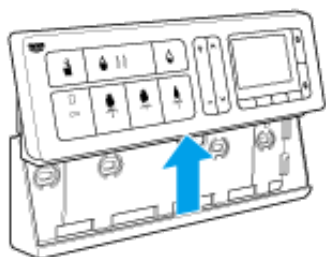

3. Uklonite stražnji poklopac i zamijenite baterije dvjema novima (dvije alkalne baterije 1,5 V AA).

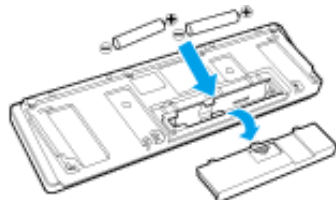

4. Pričvrstite stražnji poklopac i vratite jedinicu za daljinsko upravljanje u njen držač, a zatim je pričvrstite podloškom i vijkom.

NOTE:

- Ne dodirujte gumbe na jedinici za daljinsko upravljanje kada zamjenjujete baterije.
- Okomite linije mogu se prikazati na zaslonu kada se baterije uklone. Nije riječ o kvaru. Ove okomite linije nestaju kada se baterije umetnu u daljinski upravljač.

Popis na zaslonu

Početni izbornik

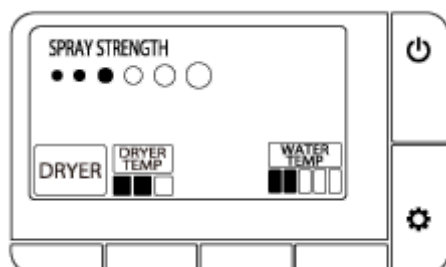

Za vrijeme pranja

Stražnje pranje

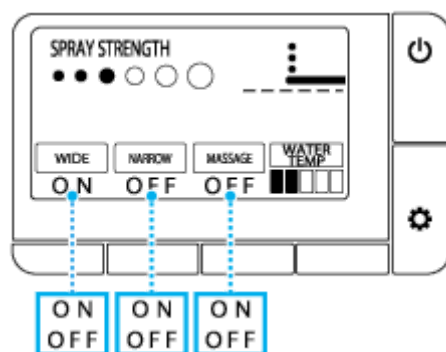

Prednje pranje

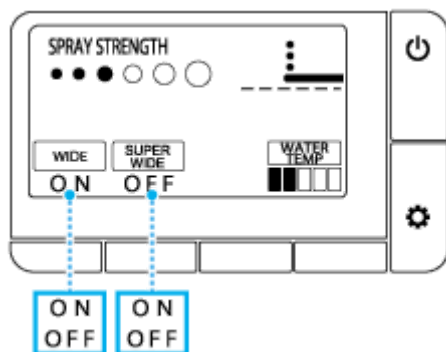

Zaslon za namještanje

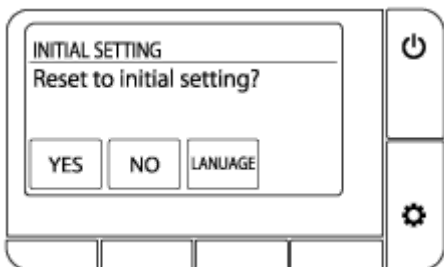
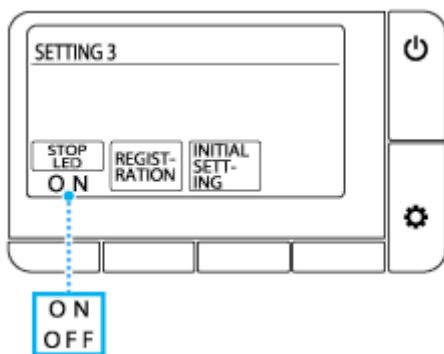
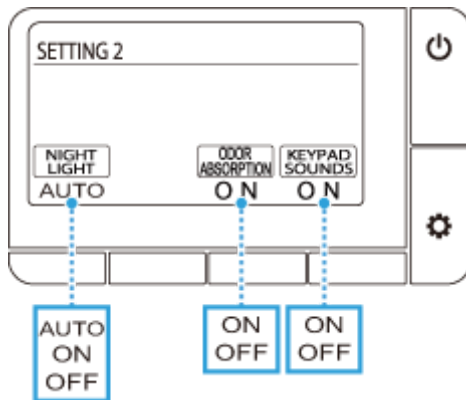
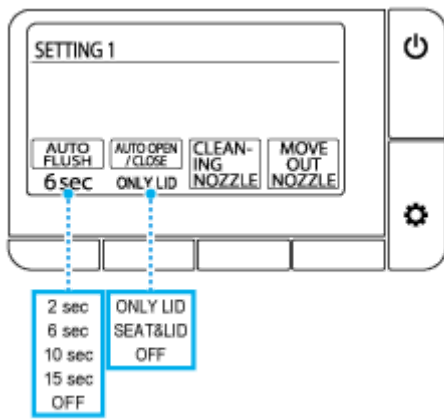

Odabir jezika

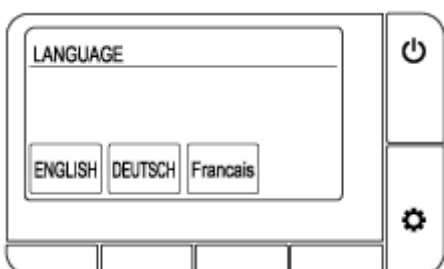

Poruka o pogrešci

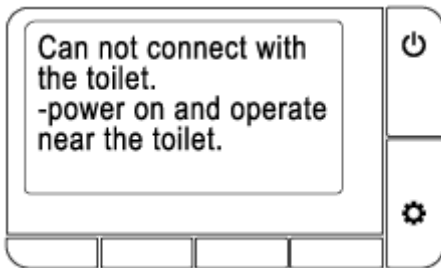
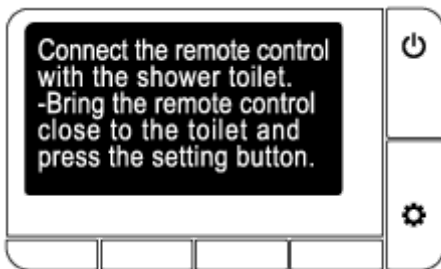
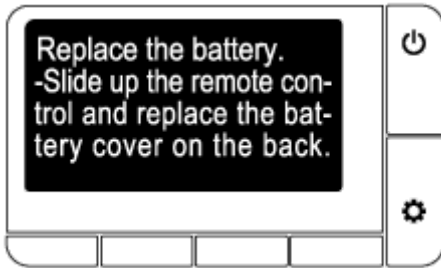
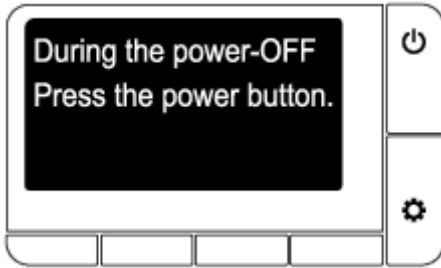

Osnovni protok

1. Stanite ispred sjedala zahodske školjke.



Poklopac sjedala zahodske školjke podiže se automatski.



NOTE:

- Sjedalo se podiže pritiskom gumba  (podizanje/spuštanje).

2. Sjednite na sjedalo zahodske školjke i počinite postupak uklanjanja neugodnih mirisa.

3. Pritisnite gumb  (stražnje pranje), gumb  (blago stražnje pranje) ili gumb  (prednje pranje za žene) da biste pokrenuli postupak pranja.





Da biste prekinuli pranje, pritisnite gumb  (zaustavljanje).

4. Pritisnite gumb ispod pokazivača [DRYER] za sušenje toplim zrakom. Da biste prekinuli sušenje, pritisnite gumb  (zaustavljanje).





5. Odmaknite se od zahodske školjke.

- Automatsko ispiranje: ispiranje počinje automatski.
- Daljinsko ispiranje: pritisnite gumb  (ispiranje/veliko) ili gumb  (ispiranje/malo).
- Ručno ispiranje: pritisnite gumb za ispiranje na zidu.



NOTE:

- Funkcija automatskoga ispiranja raspoloživa je samo za vodokotliće poduzeća GROHE s funkcijom automatskoga ispiranja.
- Gumbi  /  jedinice za daljinsko upravljanje uporabljivi su samo kad je ugrađen vodokotlić poduzeća GROHE s funkcijom automatskoga ispiranja.

6. Ustanite sa zahodske školjke.

Poklopac sjedala zahodske školjke se spušta. Poklopac sjedala zahodske školjke spušta se otprilike 1 minutu nakon što ustanete sa zahodske školjke.

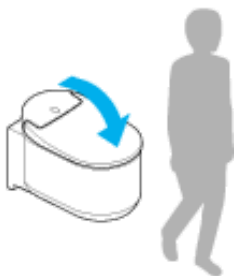

NOTE:

- Sjedalo se spušta pritiskom gumba  (podizanje/spuštanje).

Pranje

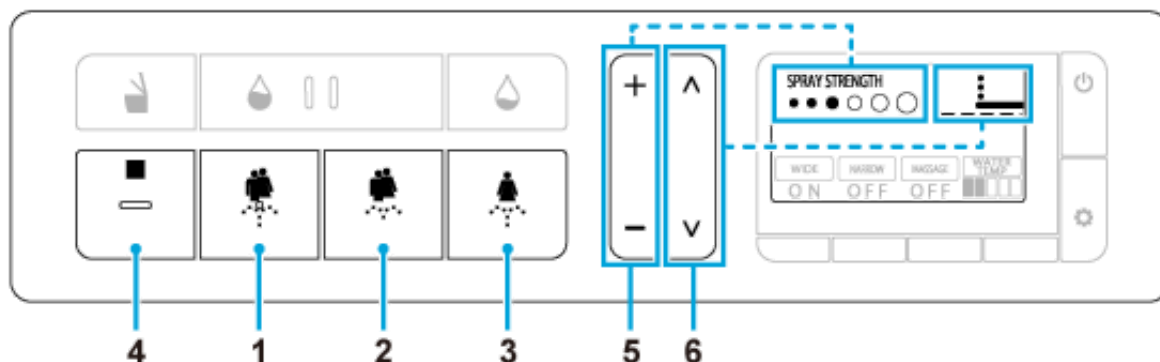

- 1 gumb (stražnje pranje): pranje stražnjega dijela
- 2 gumb (blago stražnje pranje): blago pranje stražnjega dijela
- 3 Gumb (prednje pranje za žene): pranje prednjega dijela
- 4 gumb (zaustavljanje): prekid pranja
- 5 Gumb za namještanje jačine mlaza (+/-): namještanje tlaka mlaza (6 razina) za vrijeme pranja
- 6 Gumb za namještanje položaja mlaznice (^ / v): namještanje položaja mlaznice (5 razina: početna postavka/2 razine naprijed/2 razine natrag) za vrijeme pranja

Dodatne radnje

Pritisnite gumbе ispod pokazivača na zaslonu za vrijeme pranja.

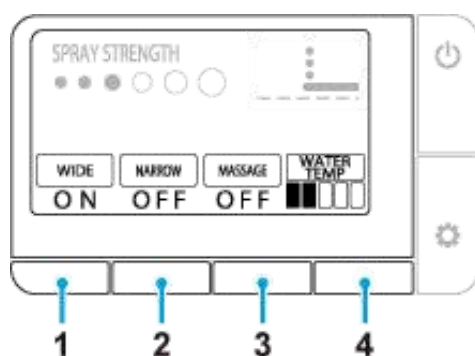

- 1 [WIDE] (): pomicanje mlaznice naprijed i natrag radi pranja velikoga područja
- 2 [SUPER WIDE] (): pranje većega područja
[NARROW] (): pomicanje naprijed i natrag po području manjeg opsega
- 3 [MASSAGE] (): izmjenjivanje dvije razine tlaka vode radi efekta masaže
- 4 [WATER TEMP] (): namještanje temperature vode (6 razina: Isključeno (temperatura vode),

Niska (otprilike 28 °C) do Visoka (otprilike 37°C*1/40°C*2))

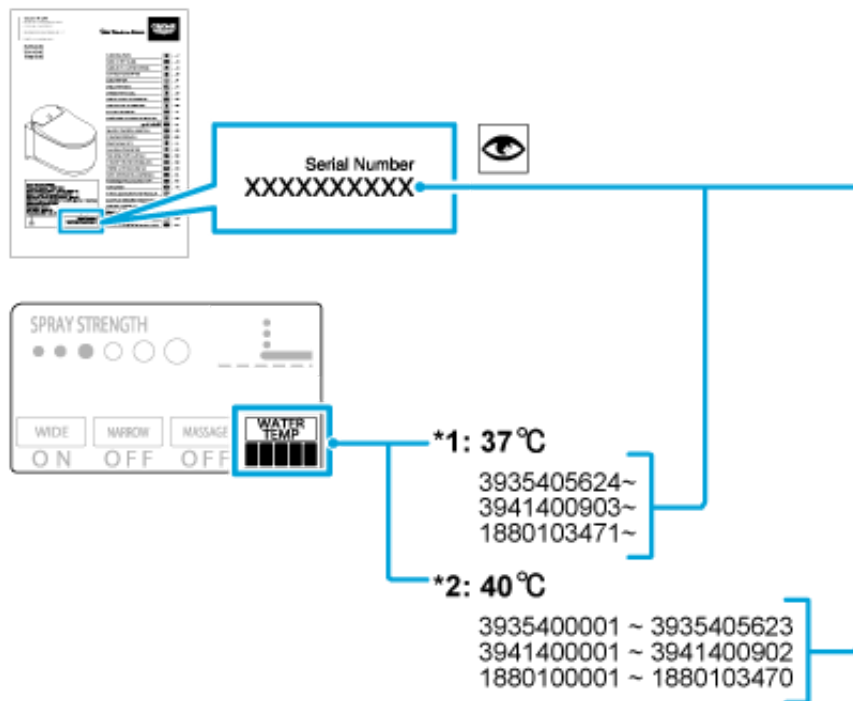

NOTE:

- Ne može se izvoditi funkcija pranja ako se ne sjedi na sjedalu zahodske školjke
- Pranje se zaustavlja automatski nakon 2 minute. No, ova funkcija može se produžiti do 6 minuta ako se za vrijeme pranja upotrebljava masažna funkcija i slično.
- Voda izlazi iz točke blizu mlaznica nakon što sjednete na sjedalo zahodske školjke ili neposredno prije ili poslije funkcije pranja. Nije riječ o kvaru.
- Temperatura vode za pranje može pasti na razinu manju od očekivane ako je temperatura dobavljene vode iznimno niska, na primjer zimi.
- Da bi voda manje prskala za vrijeme upotrebe funkcije pranja, sjednite bliže stražnjem dijelu sjedala zahodske školjke.
- Pranje se zaustavlja pri ispiranju zahodske školjke. Ne može se upotrebljavati funkcija pranja za vrijeme ispiranja zahodske školjke.
- Izbjegavajte dugotrajno pranje. Ne upotrebljavajte ovu funkciju za pranje unutarnjih dijelova rektuma, vagine ili uretre.
- Ne upotrebljavajte ovu funkciju za poticanje kretanja crijeva. Također, nemojte namjerno prazniti crijeva za vrijeme upotrebe ove funkcije.
- Ne upotrebljavajte ovu funkciju ako osjećate bol u intimnim dijelovima ili imate upalu.
- Kad je korisnik podvrgnut liječničkom tretmanu intimnih dijelova, slijedite upute liječnika pri uporabi ove funkcije.

Sušenje toplim zrakom



- 1 [DRYER]: pritisnite gumb ispod ovog pokazivača za uporabu funkcije sušenja
- 2 [DRYER TEMP]: pritisnite gumb ispod ovog pokazivača na zaslonu za vrijeme sušenja da biste namjestili temperaturu sušenja
 - ■ □ srednja (otprilike 40 °C)
 - ■ ■ visoka (otprilike 55 °C)
 - □ □ niska (sobna temperatura)
- 3 ■ (Zaustavljanje): zaustavlja funkciju sušenja

NOTE:

- Ako na zaslonu nije prikazan pokazivač [DRYER], pritisnite gumb (uključivanje i isključivanje/početni prikaz).
- Temperatura sušenja vraća se na početnu postavku kada se zaustavi funkcija sušenja.
- Funkcija sušenja zaustavlja se automatski nakon otprilike 4 minute.

Rad na pametnom telefonu (iOS)

Možete upravljati zahodskom školjkom koristeći se pametnim telefonom opremljenim tehnologijom Bluetooth®, aplikacijom »Sensia Arena«.

* Bluetooth je registrirani zaštitni znak poduzeća Bluetooth SIG, Inc..

NOTE:

- Pročitajte [Mjere opreza pri uporabi tehnologije Bluetooth®](#) prije korištenja ove funkcije.
- Nakon što izvedete korak s ikonom ⌚ 1, obavite radnje s ikonama od ⌚ 2 do ⌚ 4 unutar 1 minute.

Instalacija aplikacije

Potražite aplikaciju »Sensia Arena« u trgovini App Store i instalirajte je.



Početno postavljanje aplikacije »Sensia Arena«

Prije postavljanja uključite značajku Bluetooth na pametnom telefonu.

1. Otvorite aplikaciju i prihvatite izjavu o odricanju odgovornosti.



2. Istodobno držite pritisnutima gumb [DRYER] i [WATER TEMP] dulje od 2 sekunde (⌚ 1).

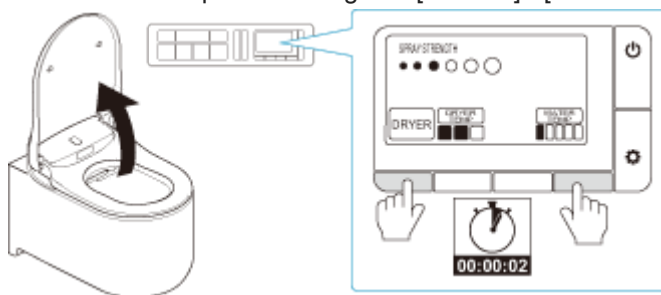

3. Uparite zahodsku školjku s pametnim telefonom primjenom postupka »Registracije uparivanja« (⌚ 2).

Registracija uparivanja

1. Dotaknite vrh stranice aplikacije (🕒 3).



2. Kad se pojavi poruka [Bluetooth pairing request], potvrdite uređaj [Shower Toilet] i dodirnite [Pair] (🕒 4).

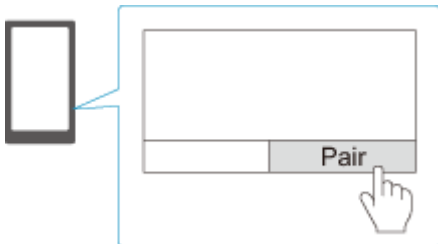

Zahodska školjka potvrđuje ispuštanje tona da je postupak uparivanja završen. Nakon što se postupak uparivanja završi, sljedeći put ne trebate ponovno obaviti postupak početnog postavljanja.

NOTE:

- Molimo pripazite da vaš pametni telefon ne padne na zahodsku školjku. Poduzeće GROHE ne snosi odgovornost za bilo kakvo oštećenje nastalo na pametnom telefonu.
- Poduzeće GROHE ne jamči da će ova funkcija raditi na svim pametnim telefonima kompatibilnima s tehnologijom Bluetooth.
- Na zahodsku školjku moguće je istovremeno priključiti samo 1 pametni telefon.
- Zahodska školjka može pohraniti podatke o povezivanju do 7 pametnih telefona. Ako se poveže 8. pametni telefon, pametni telefon s najstarijim podacima o povezivanju mora se povezati ponovo.
- Kada je zahodska školjka priključena na pametni telefon, na jedinici za daljinsko upravljanje onemogućene su radnje koje se odnose na pranje (jačina mlaza, položaj mlaznice itd.). No, možete pritisnuti gumb ■ (zaustavljanje) za zaustavljanje pranja.
- Pritisnite gumb ■ (zaustavljanje) za prekid priključenja na tehnologiju Bluetooth.
- Kad upravljate zahodskom školjkom pomoću pametnog telefona, molimo upravljajte školjkom u zahodskoj prostoriji. Također, kada druga osoba upotrebljava zahodsku školjku, molimo ne upravljajte zahodskom školjkom pomoću vašega pametnog telefona.

Odredbe za uporabu ove aplikacije

1. Poduzeće GROHE ne snosi nikakvu odgovornost za točnost, korisnost, cjelovitost i primjenjivost na određene svrhe kao ni za sigurnost informacija koje sadrži ova aplikacija.
2. Uz iznimku situacija kada je to zbog krajnjeg nemara poduzeća GROHE, poduzeće GROHE ne snosi nikakvu odgovornost ako korisnik pretrpi bilo kakvu štetu uslijed uporabe ili nemogućnosti uporabe ove aplikacije.
3. Kupci se slažu da su odgovornosti glede uporabe ove aplikacije njihove odgovornosti te da odgovornost i teret rješavanja bilo kakvoga spora između korisnika i treće strane snosi korisnik jer poduzeće GROHE ne snosi odgovornost ni u kakvom obliku.
4. Poduzeće GROHE ne snosi odgovornost u slučaju gubitka informacija koje je korisnik ustupio ili registrirao putem ove aplikacije, čak i kada se razlog tog gubitka može pripisati poduzeću GROHE.
5. Poduzeće GROHE ne snosi odgovornost ni u kakvom obliku ako nastanu spor, oštećenja ili šteta za korisnika za vrijeme uporabe povezane usluge. Poduzeće GROHE ne pruža jamstvo ni u kakvom obliku glede ove aplikacije što uključuje funkcije, kvalitetu, neprekinutost rada i pitanja koja se odnose na postojanje ili nepostojanje kršenja prava drugih strana.

Funkcija automatskoga podizanja i spuštanja poklopca/sjedala zahodske školjke

Možete postaviti funkciju automatskoga podizanja/spuštanja poklopca sjedala zahodske školjke ili i poklopca sjedala i sjedala zahodske školjke.

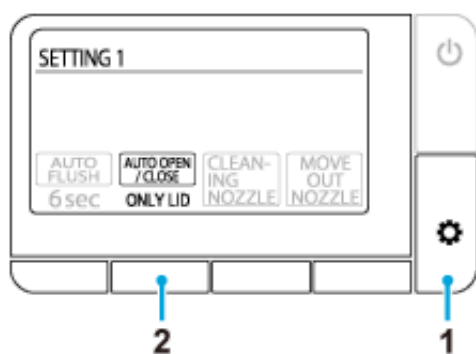

1. Pritišćite gumb  (potvrda/dalje) dok se na zaslonu ne pojavi [SETTING1].
2. Pritišćite gumb ispod [AUTO OPEN/CLOSE] da biste odabrali ovu postavku.
 [ONLY LID]: automatski podiže/spušta sjedalo zahodske školjke (početna postavka)
 [SEAT & LID]: automatski podiže/spušta sjedalo i poklopac sjedala zahodske školjke
 [OFF]: isključena je funkcija automatskoga podizanja i spuštanja

NOTE:

- Izravna sunčeva svjetlost i oprema za grijanje mogu uzrokovati kvar osjetnika i automatsko podizanje poklopca sjedala zahodske školjke.
- Kada ručno podižete i spuštate poklopac sjedala zahodske školjke, činite to laganim pokretima. Pretjerana uporaba sile može oštetiti sjedalo zahodske školjke.
- Ne zapriječujte rukom, ne zaustavljajte sjedalo i poklopac sjedala zahodske školjke, i ne pomičite sjedalo ili poklopac u suprotnom smjeru. Ovo može oštetiti ili prouzrokovati kvar funkcije automatskoga spuštanja.
- Može se dogoditi da osjetnik ne otkrije korisnika kad je sobna temperatura viša od 30° C. U tom slučaju provjetrite zahodsku prostoriju radi snižavanja temperature ili stanite bliže zahodskoj školjci.

Funkcija automatskoga ispiranja (NEOBVEZNA)



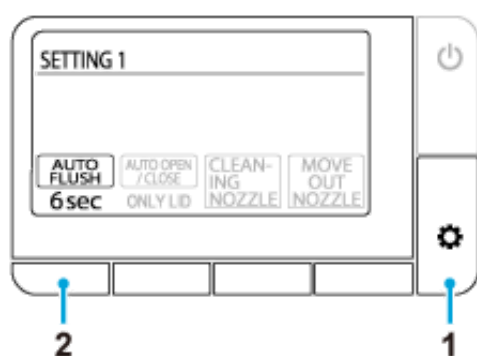

*Funkcija automatskoga ispiranja raspoloživa je samo za vodokotliče poduzeća GROHE s funkcijom automatskoga ispiranja.

Ovom se funkcijom zahodska školjka automatski ispire, postavljena je vrijednost otprilike 6 sekundi, nakon što korisnik ustane sa zahodske školjke. Možete također promijeniti ovu postavku odgode ispiranja.



1. Pritišćite gumb  (potvrda/dalje) dok se na zaslonu ne pojavi [SETTING1].
2. Pritišćite gumb ispod [AUTO FLUSH] da biste odabrali ovu postavku.
 - [2 sec]: ispiranje nakon 2 sekunde
 - [6 sec]: ispiranje nakon 6 sekundi (početna postavka)
 - [10 sec]: ispiranje nakon 10 sekundi
 - [15 sec]: ispiranje nakon 15 sekundi
 - [OFF]: isključena je funkcija automatskoga ispiranja

NOTE:

- Ako je prekinut dovod vode u zahodsku školjku, napunite kantu vodom i pažljivo ulijte sadržaj u zahodsku školjku da biste je ručno isprali. Ponovite postupak ako je potrebno.
- Ako se upotrijebi previše toaletnoga papira, možda se ne ispire u potpunosti kad se upotrijebi gumb  (ispiranje/malo). U ovom slučaju, pritisnite gumb  (ispiranje/veliko).
- Nije moguće neprekidno ispiranje. Ako se to dogodi, ručno isperite zahodsku školjku pritiskom gumba  /  ili gumb za ispiranje na zidu nakon nekog vremena.
- Ako korisnik sjedi na zahodskoj školjci manje od 10 sekundi, funkcija automatskoga ispiranja neće se pokrenuti.

Funkcija uklanjanja neugodnih mirisa

Funkcija uklanjanja neugodnih mirisa pokreće se kada se podigne poklopac sjedala zahodske školjke ili kada korisnik sjedne na sjedalo zahodske školjke, a zaustavlja se otprilike 1 minutu nakon što korisnik ustane sa zahodske školjke. Možete namjestiti funkciju uklanjanja neugodnih mirisa kojom se uklanjaju neugodni mirisi iz zahodske školjke

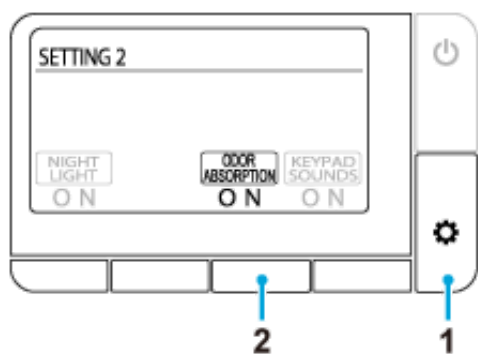



1. Pritišćite gumb  (potvrda/dalje) dok se na zaslonu ne pojavi [SETTING2].
2. Pritišćite donji gumb [ODOR ABSORPTION] da biste odabrali ovu postavku.
 [ON]: uključena je funkcija uklanjanja neugodnih mirisa (Početna postavka)
 [OFF]: isključena je funkcija uklanjanja neugodnih mirisa

Funkcija noćnoga svjetla

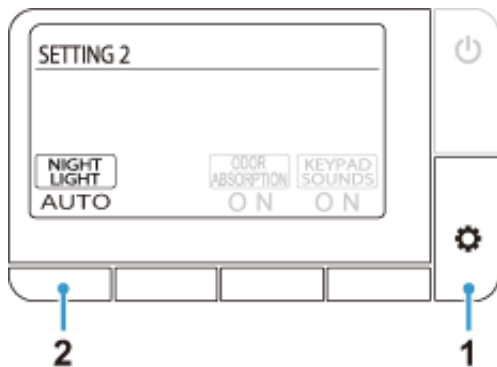
Kada osjetnik otkrije korisnika, nježno svjetlo osvjetljava unutarnju stranu školjke. Kada korisnik ustane sa zahodske školjke, svjetlo se automatski gasi nakon otprilike 1 minute.



1. Pritišćite gumb  (potvrda/dalje) dok se na zaslonu ne pojavi [SETTING2].
2. Pritišćite gumb ispod [NIGHT LIGHT] da biste odabrali ovu postavku.
 [AUTO]*: uključena je funkcija noćnoga svjetla i gumb  (zaustavljanje) bljeska narančastim svjetlom.
 (Početna vrijednost)
 [ON]: svjetlo je stalno uključeno i gumb  (zaustavljanje) treperi narančastim svjetlom.
 [OFF]: isključena je funkcija noćnoga svjetla

* Ova je postavka dostupna samo na modelima sa sljedećim serijskim brojevima:

39354SH0: 3935400618 ili noviji

18801SH0: 1880100380 ili noviji

Zvuk rukovanja gumbima

Možete uključiti ili isključiti zvuk rukovanja gumbima jedinice za daljinsko upravljanje.

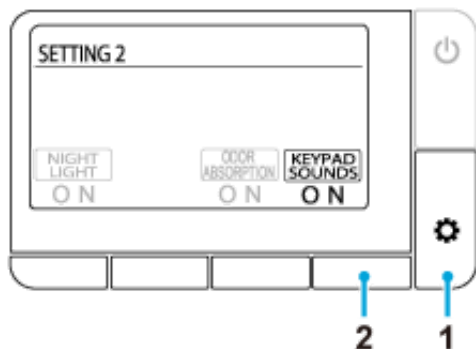

1. Pritišćite gumb  (potvrda/dalje) dok se na zaslonu ne pojavi [SETTING2].
2. Pritišćite gumb ispod [KEYPAD SOUND] da biste odabrali ovu postavku.
[ON]: uključen je zvuk rukovanja gumbima (početna postavka)
[OFF]: isključen je zvuk rukovanja gumbima

Postavka LED žaruljica gumba za zaustavljanje

Možete uključiti ili isključiti bljeskanje gumba ■ (zaustavljanje) dok je uključena funkcija noćnoga svjetla.



1. Pritišćite gumb  (potvrda/dalje) dok se na zaslonu ne pojavi [SETTING3].
2. Pritišćite gumb ispod [STOP LED] da biste odabrali ovu postavku.
[ON]: LED bljeska (početna postavka)
[OFF]: LED se isključuje

Mijenjanje jezika

Možete promijeniti jezik na zaslonu (engleski/njemački/francuski).

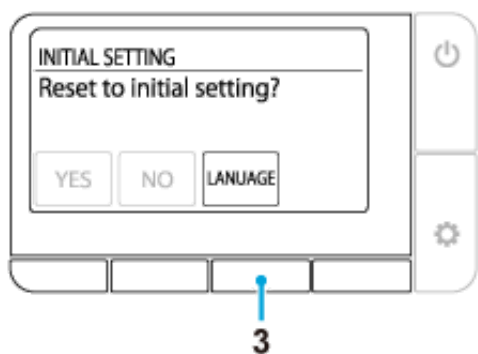
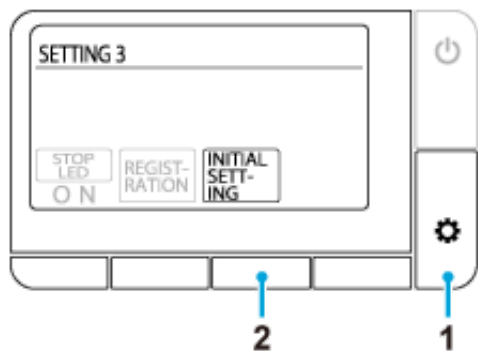

1. Pritišćite gumb  (potvrda/dalje) dok se na zaslonu ne pojavi [SETTING3].
2. Pritisnite gumb ispod [INITIAL SETTING].
3. Pritišćite gumb ispod [LANGUAGE], a zatim odaberite željeni jezik.
 [ENGLISH]: engleski (početna postavka)
 [DEUTSCH]: njemački
 [Francais]: francuski

Vraćanje na početne postavke

Sve funkcije, osim one za postavljanje jezika, mogu se vratiti na tvornički postavljene početne vrijednosti.

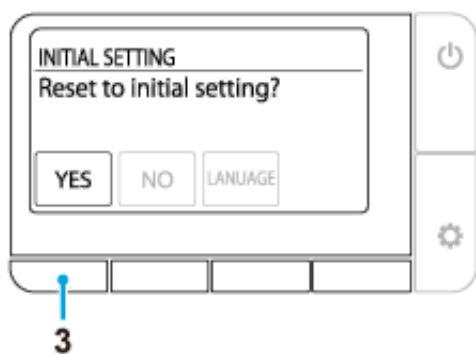
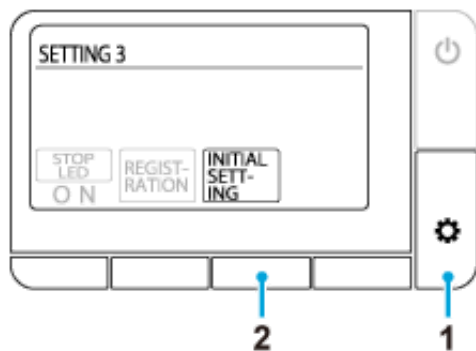

1. Pritišćite gumb  (potvrda/dalje) dok se na zaslonu ne pojavi [SETTING3].
2. Pritisnite gumb ispod [INITIAL SETTING].
3. Pritisnite donji gumb [YES].

Funkcije ne rade

Nema strujnog napajanja

☞ Provjerite je li došlo do prekida napajanja, isključivanja prekidača ili su nastali drugi mogući uzroci.

Isključeno je napajanje zahodske školjke.

☞ Pritisnite gumb za napajanje zahodske školjke u položaj uključeno.

Došlo je do kratkog spoja.

☞ Prekinite napajanje zahodske školjke i zatražite popravak.

Primijenjen je drukčiji napon od napona od 220-240 V.

☞ Prekinite napajanje zahodske školjke i zatražite popravak.

Jedinica za daljinsko upravljanje ne radi

Isključena je jedinica za daljinsko upravljanje.

☞ Pritisnite  gumb (uključivanje i isključivanje/početni prikaz) za uključenje napajanja.

Baterije su se ispraznile (prikazuje se poruka »Replace the battery.«)

☞ [Zamijenite baterije novima.](#)

Baterije nisu ispravno umetnute.

☞ Umetnite bateriju u ispravnom smjeru.

Metalni predmeti su u blizini jedinice za sjedenje ili jedinice za daljinsko upravljanje.

☞ Uklonite metalne predmete.

Zahodska školjka priključena je na pametni telefon.

☞ Pritisnite gumb  (zaustavljanje) za prekid priključenja na tehnologiju Bluetooth.

U uporabi je neka druga jedinica za daljinsko upravljanje, a ne ona isporučena.

☞ Kada se upotrebljava neka druga jedinica za daljinsko upravljanje, a ne ona isporučena, treba je registrirati na zahodsku školjku. Za postupak povezivanja, pogledajte dio »Jedinica za daljinsko upravljanje nije pravilno registrirana.« niže.

Jedinica za daljinsko upravljanje nije pravilno registrirana.

☞ Slijedite donji postupak radi registriranja jedinice za daljinsko upravljanje na zahodsku školjku.

1. Uklonite vijak i podlošku iz držača jedinice za daljinsko upravljanje.
2. Izvucite jedinicu za daljinsko upravljanje iz držača i stavite jedinicu za daljinsko upravljanje blizu zahodske školjke.
3. Pritisnite gumb  (potvrda/dalje).
4. Slijedite upute iz poruke koja se pojavi na zaslonu.

Nema mlaza vode

Zatvoren je zaporni ventil vode.

🔗 Zaporni ventil vode nalazi se u vodokotliću. Zatražite popravak.

Sitasti je pročistač začepljen.

🔗 Sitasti pročistač nalazi se u vodokotliću. Zatražite popravak.

Prenizak tlak opskrbe vodom ili je tlak vode namješten na najnižu razinu.

🔗 Pritisnite [+ na gumbu za namještanje jačine mlaza](#).



Osjetnik za donji dio tijela ne otkriva korisnika.

🔗 Sjednite na sjedalo zahodske školjke. Ili promijenite položaj sjedenja. Na primjer, sjednite bliže stražnjem dijelu sjedala.

Teško je otkriti odjeću korisnika.

🔗 Omogućite osjetniku otkrivanje kože korisnika.

Ispire se zahodska školjka.

🔗 Nije riječ o kvaru. Ispiranje ima prednost. Pritisnite gumb  (stražnje pranje),  (blago stražnje pranje) ili  (prednje pranje (za žene)) ponovo nakon što ste isprali zahodsku školjku.

Treba vremena dok mlaz vode potekne

[Preniska temperatura vode za jedinicu za sjedenje.](#)

🔗 Nije riječ o kvaru. Kad je temperatura vode iznimno niska zimi, na primjer, može biti potrebno dulje vremena nego inače prije nego potekne mlaz vode zbog pripreme za mlaz tople vode.

Voda nije topla

Temperatura vode postavljena je na najnižu razinu.

☞ Pritisnite gumb ispod [\[WATER TEMP\]](#) i namjestite temperaturu na prikladnu razinu.

Temperatura dobavljene vode iznimno je niska.

☞ Temperatura vode za pranje može pasti na razinu manju od očekivane ako je temperatura dobavljene vode iznimno niska, na primjer zimi.

Prenizak tlak vode

Tlak vode postavljen je na najnižiu razinu.

🔗 Pritisnite [+ na gumbu za namještanje jačine mlaza](#).

Nestabilan zatvarač mlaznice

Četka za čišćenje ili drugi alati dotakli su zatvarač za vrijeme čišćenja i zatvarač je otpao.

👉 [Pravilno pričvrstite zatvarač mlaznice.](#)

Pogrešan smjer pranja

Poravnanje završetka mlaznice nije u pravom položaju.

🔗 Pravilno poravnajte završetak mlaznice.

Mehanički zvuk čuje se iz sjedala

Mehanički zvuk čuje se iz sjedala kad se zaustavi mlaz.

🔗 Nije riječ o kvaru. To je zvuk koji proizvodi motor kad zahodska školjka normalno radi. Nema problema ako se tlak vode i/ili položaj mlaznice mogu pravilno namjestiti.

Ventilator za uklanjanje neugodnih mirisa stalno radi

Osjetnik za donji dio tijela je prljav ili mokr.

👉 Obrišite osjetnik vlažnom mekanom krpom.

Ne radi ventilator za uklanjanje neugodnih mirisa

Isključen je [ODOR ABSORPTION].

🔗 Namjestite [\[ODOR ABSORPTION\]](#) na [ON].

Osjetnik za donji dio tijela je prljav, ili korisnik sjedi na sjedalu zahodske školjke dulje od 2 sata.

🔗 Možda postoje nepravilnosti u otkrivanju osjetnika. Obrišite osjetnik vlažnom mekanom krpom. Nakon 2 sata neprekidnog rada, ventilator za uklanjanje neugodnih mirisa automatski se zaustavlja.

Slabiji učinci uklanjanja neugodnih mirisa

Prijavština na filtru zraka može uzrokovati pojavu nedovoljne učinkovitosti uklanjanja neugodnih mirisa.

👉 [Očistite filter zraka](#) ako se osjećaju neugodni mirisi.

Zahodska školjka ne ispire se automatski

[AUTO FLUSH] namješten je na [OFF].



🔗 Namjestite [\[AUTO FLUSH\]](#) na neki drugi položaj osim [OFF].

Ugrađen je neki drugi vodokotlić, a ne vodokotlić poduzeća GROHE s funkcijom automatskoga ispiranja.

🔗 Funkcija automatskoga ispiranja raspoloživa je samo za vodokotliće poduzeća GROHE s funkcijom automatskoga ispiranja.

Slab protok vode ili zahodska školjka nije u potpunosti isprana

Upotrijebljeno je previše toaletnoga papira.

↪ Ako se upotrijebi previše toaletnoga papira, možda se ne ispere u potpunosti kad se upotrijebi gumb  (ispiranje/malo). U ovom slučaju, pritisnite gumb  (ispiranje/veliko).

↪ Napominjemo da je količina toaletnoga papira koja se može isprati jednim velikim ispiranjem približno 5 m.

Začepljena zahodska školjka

Upotrijebljeno je previše toaletnoga papira.

🔗 Namjestite [\[AUTO FLUSH\]](#) na [OFF], a zatim uklonite začepljenje zahodske školjke.

*Zahodska školjka može se automatski isprati za vrijeme uklanjanja začepljenja te se voda u zahodskoj školjci može prelići.

Ne radi funkcija sušenja

Osjetnik za donji dio tijela ne otkriva korisnika.

🔗 Sjednite na sjedalo zahodske školjke. Ili promijenite položaj sjedenja. Na primjer, sjednite bliže stražnjem dijelu sjedala.

Teško je otkriti odjeću korisnika.

🔗 Omogućite osjetniku otkrivanje kože korisnika.

Zrak nije topao

[DRYER TEMP] namješten je na prenisku razinu.

👉 Pritisnite gumb ispod pokazivača [\[DRYER TEMP\]](#) da biste namjestili temperaturu.



Iznenadni prekid toplog zraka

Funkcija sušenja upotrebljava se 4 minute.

🔑 Ponovo pritisnite gumb ispod pokazivača [\[DRYER\]](#).

Sjedalo zahodske školjke spušta se prebrzo

[Poklopac sjedala pada za vrijeme automatskog spuštanja.](#)

↶ Pritisnite gumb  (podizanje/spuštanje). Ako se sjedalo zahodske školjke ne podigne ili ne spusti pritiskom na gumb , isključite napajanje i zatražite popravak.

Vrh > Problemi > Funkcija automatskoga podizanja i spuštanja poklopca/sjedala zahodske školjke > Sjedalo i poklopac ne podižu se i ne spuštaju automatski

Sjedalo i poklopac ne podižu se i ne spuštaju automatski

[AUTO OPEN/CLOSE] namješten je na [OFF].

🔗 Namjestite [\[AUTO OPEN/CLOSE\]](#) na [ONLY LID] ili [SEAT & LID].

Poklopac sjedala zahodske školjke nije pravilno sastavljen.

🔗 Pravilno [sastavite poklopac sjedala zahodske školjke](#).

Osjetnik za gornji dio tijela zapriječen je ili prljav.

🔗 Očistite osjetnik ili uklonite sve predmete koji možda blokiraju osjetnik.

Vrh > Problemi > Funkcija automatskoga podizanja i spuštanja poklopca/sjedala zahodske školjke > Poklopac sjedala miče se iako nema nikoga blizu zahodske školjke

Poklopac sjedala miče se iako nema nikoga blizu zahodske školjke

Osjetnik za gornji dio tijela izložen je izravnoj sunčevoj svjetlosti.

🔗 Ne izlažite osjetnik izravnoj sunčevoj svjetlosti.

Osjetnik za gornji dio tijela zapriječen je ili prljav.

🔗 Očistite osjetnik ili uklonite sve predmete koji možda blokiraju osjetnik.

Poklopac sjedala ostaje podignut

Osjetnik za gornji dio tijela zapriječen je ili prljav.

🔧 Očistite osjetnik ili uklonite sve predmete koji možda blokiraju osjetnik.

Ne možete povezati pametni telefon sa zahodskom školjkom

Zahodska školjka priključena je već na drugi pametni telefon.

🔗 Pritisnite gumb ■ (zaustavljanje) za prekid trenutne veze putem tehnologije Bluetooth. Zatim ponovo pokrenite aplikaciju i ponovo izvedite radnju povezivanja.

Ne možete priključiti pametni telefon na zahodsku školjku

Metalni predmeti su u blizini jedinice za sjedenje.

🔗 Uklonite metalne predmete.

Druga zahodska školjka odabrana je u aplikaciji.

🔗 Potvrdite tri zvučna signala kad priključujete pametni telefon na zahodsku školjku.

Vrh > Problemi > Aplikacija za pametni telefon > Ne možete se priključiti na zahodsku školjku ili izvoditi radnje zahodske školjke koristeći se aplikacijom

Ne možete se priključiti na zahodsku školjku ili izvoditi radnje zahodske školjke koristeći se aplikacijom

Informacije o povezivanju nisu registrirane na zahodskoj školjci.

🔗 Izvedite radnju povezivanja u sljedećim slučajevima; pri prvoj uporabi aplikacije, kad zamijenite pametni telefon novim, pri uporabi aplikacije na drugoj zahodskoj školjci.

Pametni telefon zamijenjen je novim.

🔗 Preuzmite i instalirajte aplikaciju i ponovo izvedite radnju povezivanja. Napominjemo vam da se podaci pohranjeni prethodnim pametnim telefonom ne mogu oporaviti.

Zahodska školjka priključena je već na drugi pametni telefon.

🔗 Pritisnite gumb ■ (zaustavljanje) za prekid trenutne veze putem tehnologije Bluetooth. Zatim ponovo pokrenite aplikaciju i ponovo izvedite radnju povezivanja.

Zatvoren je poklopac sjedala zahodske školjke.

🔗 Podignite poklopac sjedala zahodske školjke i ponovo pokrenite aplikaciju.

Povezano je više od 8 pametnih telefona.

🔗 Ako je povezano više od 8 pametnih telefona, pametni telefon s najstarijim podacima o povezivanju mora se povezati ponovo.

Isključena je funkcija Bluetooth na pametnom telefonu.

🔗 Uključite funkciju Bluetooth na pametnom telefonu.

Kapljice vode na donjoj strani zahodske školjke

Visoka vlaga, stvara kondenzaciju.

🔗 Često brišite kapljice vode. Također, dovoljno provjetravajte zahodsku prostoriju.

Ne zatvara se zatvarač mlaznice

🔗 Nije riječ o kvaru. Zatvarač mlaznice ostaje otvoren za vrijeme uklanjanja neugodnih mirisa.

Izvođeni je način rada zahodske školjke preknut i vraćen na početne vrijednosti

🔗 Izvođeni način rada zahodske školjke može se prekinuti i vratiti na početne vrijednosti zbog elektromagnetskog okruženja.

Smjernice

U ovom odjeljku poduzeće GROHE navodi neke opće smjernice za čišćenje ovog proizvoda. Napominjemo vam da se neki proizvodi za čišćenje ne bi smjeli upotrebljavati.

Općenito, poduzeće GROHE za ovaj proizvod preporuča uporabu tekućih, univerzalnih sredstava za čišćenje.

Alati za čišćenje

Mekana krpa: upotrebljavajte stare ručnike, majice itd., koje možete odrezati i tako dobiti prikladnu veličinu.

☞ Za sjedalo zahodske školjke, presvlake poklopca, zahodsku školjku

Spužva: upotrebljavajte spužvu od mekane pjene.

☞ Za vrške mlaznice

Četka za zahodsku školjku (ne-abrazivna): upotrebljavajte četku mekanih čekinja.

☞ Za zahodsku školjku

Gumene rukavice: upotrebljavajte ih da biste spriječili pojavu grube kože na rukama.

Zavijte rubove rukavica da biste spriječili ulazak vode i sredstva za čišćenje.

Sredstvo za čišćenje

Neutralno sredstvo za čišćenje zahodske školjke/ne-abrazivno sredstvo za čišćenje: uklanja žućkasto i/ili zacrnjeno onečišćenje zahodske školjke.

☞ Keramički dijelovi

NOTE:

- Zahodska školjka napravljena je od materijala AQUA CERAMIC. Da biste optimizirali učinak materijala AQUA CERAMIC, ne upotrebljavajte sljedeća sredstva za čišćenje i alate.
 - »Klorirana« alkalna sredstva za čišćenje
 - Abrazivna sredstva za čišćenje
 - Abrazivne četke



- Namjestite [\[AUTO FLUSH\]](#) i [\[AUTO OPEN/CLOSE\]](#) na [OFF] kad čistite zahodsku školjku da biste izbjegli pogrešno otkrivanje osjetnika.

Sjedalo zahodske školjke, poklopac, presvlake i jedinica za daljinsko upravljanje (plastični dijelovi)

Navlažite mekanu krpu i obrišite površine.



Poduzeće GROHE preporuča često čišćenje zahodske školjke da biste spriječili nakupljanje prljavštine na površinama zahodske školjke.

Brisanje vlažnom krpom također sprječava statički elektricitet koji može privući čestice prašine koje uzrokuju zacrnjeno onečišćenje.

NOTE:

- Ne upotrebljavajte suhu krpu ili toaletni papir za brisanje površina jer bi mogle nastati ogrebotine.
- Isključite napajanje zahodske školjke kad čistite jedinicu za daljinsko upravljanje da biste izbjegli pogrešno otkrivanje osjetnika.

Uklanjanje poklopca radi čišćenja

Poklopac sjedala zahodske školjke može se lako ukloniti. Ovo je korisno kada čistite šarku koja je obično skrivena ili kad čistite cijeli poklopac sjedišta.

NOTE:

- Isključite napajanje zahodske školjke kad uklanjate poklopac sjedala zahodske školjke. Ako to ne učinite, može doći do oštećenja unutarnjih dijelova jedinice zahodske školjke.

Uklanjanje poklopca sjedala zahodske školjke

1. Isključite napajanje zahodske školjke pritiskom [gumba za napajanje](#) na zahodskoj školjci.

NOTE:

- Ne primjenjujte pretjeranu silu na poklopcu sjedala jer bi ga to moglo oštetiti.
- Ne podižite zahodsku školjku kad je uklonjen poklopac sjedala jer to može oštetiti ili izgresti sjedalo zahodske školjke.
- Ne upotrebljavajte zahodsku školjku kad je poklopac sjedala uklonjen.

2. Podignite poklopac sjedala zahodske školjke.

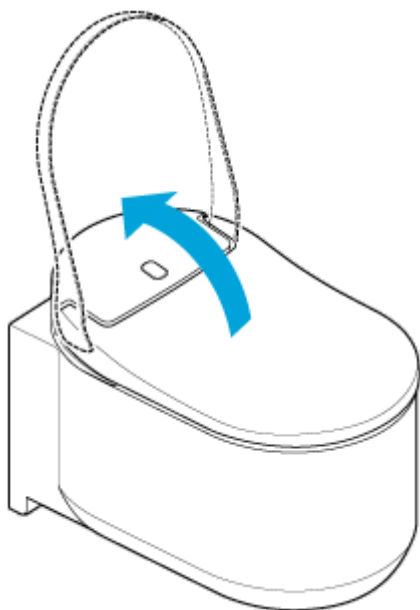

3. Pomaknite zasune svake strane poklopca sjedala prema gore.

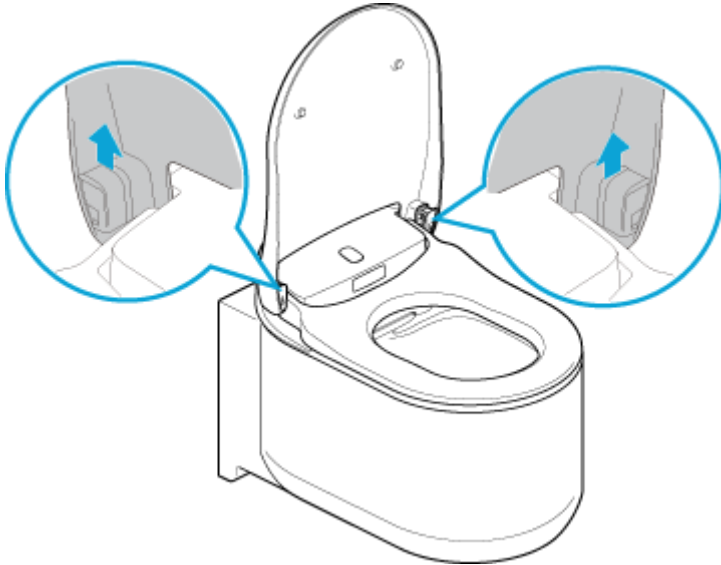

4. Spustite poklopac sjedala zahodske školjke.

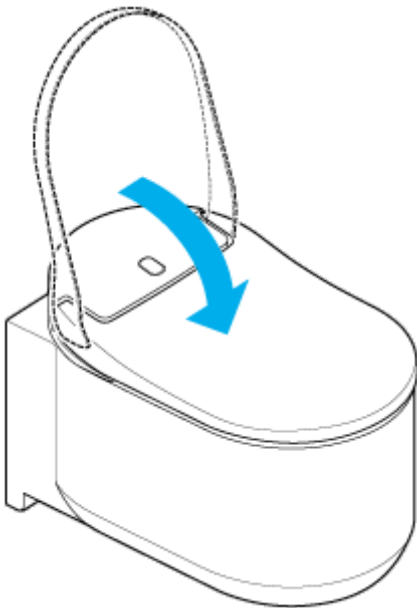

5. Podignite poklopac zahodske školjke objema rukama.

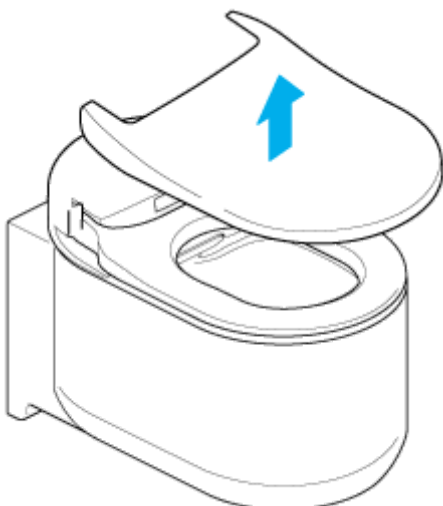

Sastavljanje poklopca sjedala zahodske školjke

1. Stavite poklopac sjedala na zahodsku školjku.

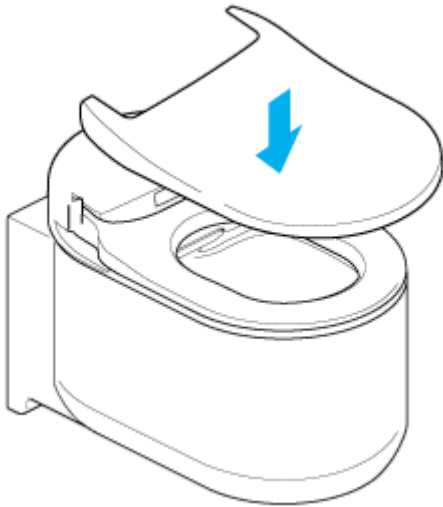

2. Podignite poklopac sjedala zahodske školjke.

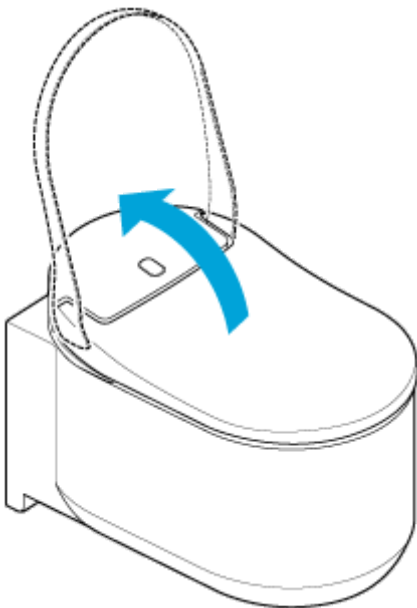

3. Pomaknite zasune prema dolje. Provjerite jesu li zasuni pravilno umetnuti.
Zvuk klika čuje se nakon uglavljivanja. Provjerite jesu li zasuni pravilno umetnuti.

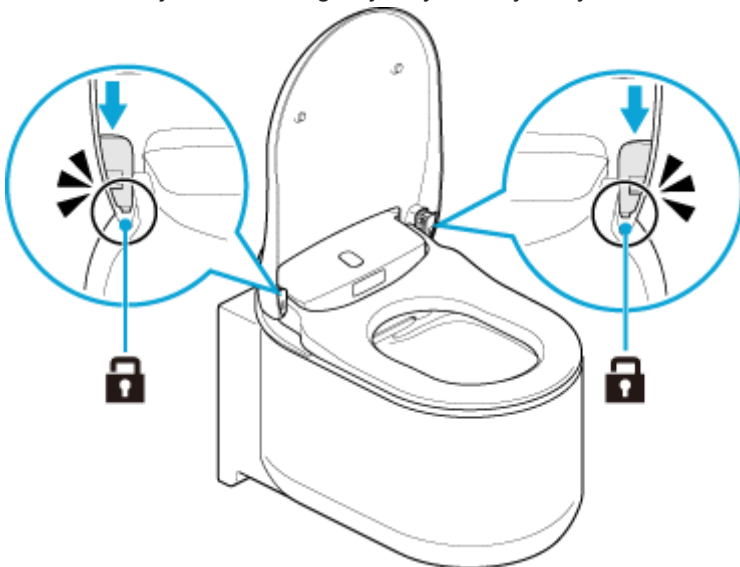

4. Uključite napajanje zahodske školjke pritiskom gumba za napajanje na zahodskoj školjci.

Zahodska školjka (keramički dijelovi)

Zahodska školjka napravljena je od materijala AQUA CERAMIC.

- Očistite školjku vodom ili toplom vodom, koristeći se mekanom četkom ili spužvom navlaženom u neutralnom sredstvu za čišćenje.

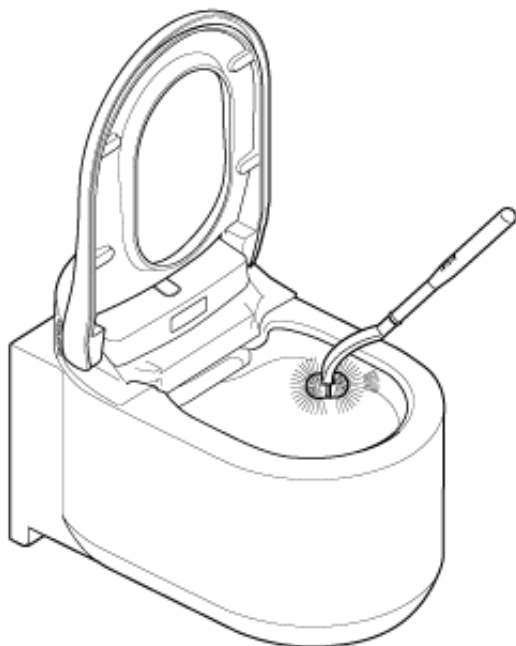

NOTE:

- Ne upotrebljavajte klorirana sredstva za čišćenje, kisela sredstva za čišćenje ili dezinfekciju jer plinska para može oštetiti ovaj proizvod ili prouzrokovati kvarove.
- Ne upotrebljavajte vruću vodu jer to može oštetiti zahodsku školjku.
- Ne upotrebljavajte abrazivnu četku ili sredstvo za čišćenje jer to pogoršava učinak površine Hyper Clean.

Zatvarač mlaznice / filter zraka

Čišćenje zatvarača mlaznice

NOTE:

- Izbjegavajte brisanje suhom krpom ili toaletnim papirom jer to može uzrokovati ogrebotine.
- Izbjegavajte uporabu abrazivne četke ili sredstva za čišćenje.
- Napominjemo vam da zatvarač mlaznice ima gornji i donji dio.
- Ne primjenjujte pretjeranu silu na zatvaraču mlaznice jer bi ga to moglo oštetiti.

Zatvarač mlaznice može se ukloniti radi jednostavnog čišćenja. Pogledajte ilustraciju niže.

1. Slijedite postupak opisan u dijelu »[Ručno čišćenje mlaznice](#)« da biste otvorili zatvarač mlaznice.
2. Uklonite zatvarač mlaznice.

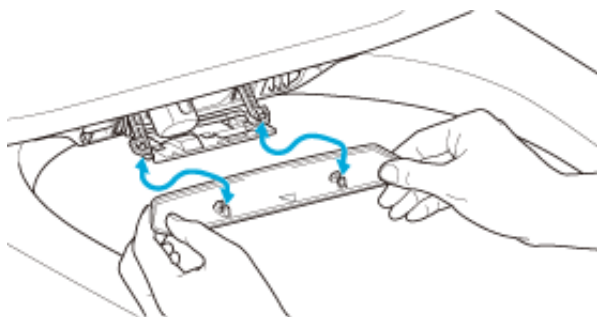

3. Očistite zatvarač mlaznice mekanom krpom.
4. Pričvrstite zatvarač mlaznice dok se ne začuje zvuk škljocanja.
5. Slijedite postupak opisan u dijelu »[Ručno čišćenje mlaznice](#)« da biste zatvorili zatvarač mlaznice.

Čišćenje filtra zraka

1. Slijedite postupak opisan u dijelu »[Ručno čišćenje mlaznice](#)« da biste otvorili zatvarač mlaznice.
2. Izvucite filter zraka.

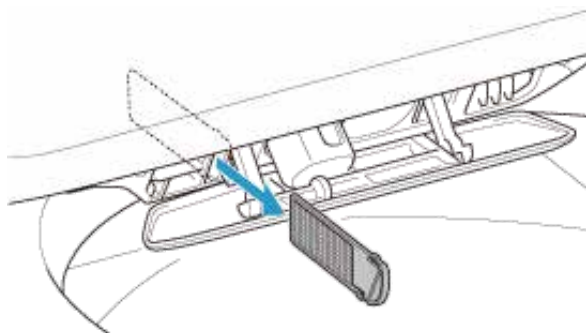

3. Operite filter zraka tekućom vodom.
4. Osušite filter zraka i gurnite ga u utor.

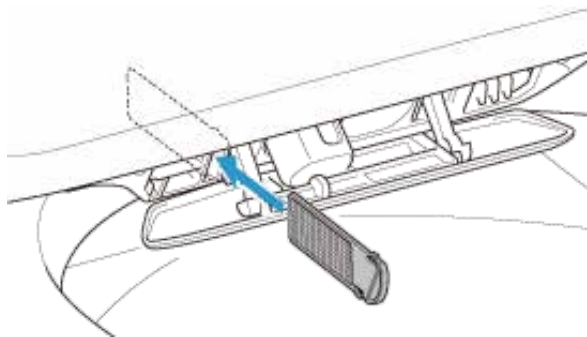

5. Slijedite postupak opisan u dijelu »[Ručno čišćenje mlaznice](#)« da biste zatvorili zatvarač mlaznice.

Mlaznica

Čišćenje mlaznice jedinicom za daljinsko upravljanje

Da biste očistili mlaznicu za vrijeme uporabe zahodske školjke (dok sjedite na sjedalu) jedinicom za daljinsko upravljanje, slijedite niže opisani postupak.

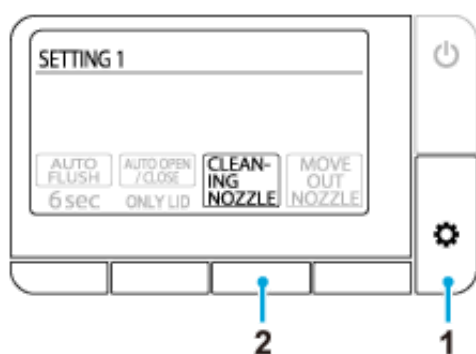

1. Pritisćite gumb (potvrda/dalje) dok se na zaslonu ne pojavi [SETTING1].
2. Pritisnite gumb ispod [CLEANING NOZZLE].

Mlaznica ostaje uvučena u tijelu i čisti se otprilike 15 sekundi.

Ručno čišćenje mlaznice

Možete ručno očistiti mlaznicu (kao na primjer ribanjem tih dijelova spužvom da biste očistili mrlje itd.). Slijedite niže opisane postupke da bi se mlaznice izvukle radi čišćenja.

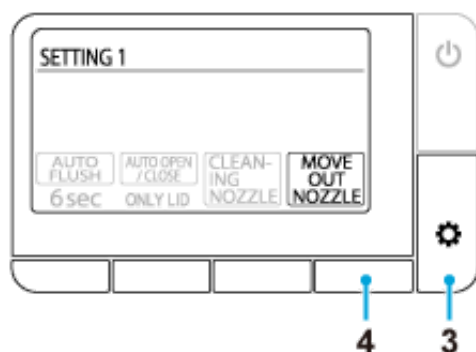

1. Namjestite [\[AUTO FLUSH\]](#) i [\[AUTO OPEN/CLOSE\]](#) na [OFF] da onemogućite ove funkcije.
2. Podignite poklopac sjedala i sjedalo.
3. Pritisćite gumb (potvrda/dalje) dok se na zaslonu ne pojavi [SETTING1].
4. Pritisnite gumb ispod [MOVE OUT NOZZLE].

Svaki put kad pritisnete gumb, zahodska školjka radi sljedećim redoslijedom. Također, pranje ne radi u ovom stanju.

1. pritisak: izvlači se stražnja mlaznica za pranje
2. pritisak: izvlači se prednja mlaznica za pranje, nakon što se uvukla stražnja mlaznica za pranje
3. pritisak: otvara se zatvarač mlaznice, nakon što se uvukla prednja mlaznica za pranje
4. pritisak: zatvara se zatvarač mlaznice
5. Očistite mlaznice.
6. Vratite postavke [\[AUTO FLUSH\]](#) i [\[AUTO OPEN/CLOSE\]](#).

NOTE:

- Ne primjenjujte pretjeranu silu na mlaznicama jer to može uzrokovati kvar.
- Ne gurajte i ne povlačite mlaznice. Mlaznica se neće uvući i može nastati kvar.
Ako zabunom gurnete ili povučete mlaznicu, isključite napajanje pritiskom gumba napajanja na zahodskoj školjci, a zatim uključite napajanje nakon 10 sekundi.
- Nemojte čistiti mlaznice četkicama za zube.

Mjere opreza pri uporabi tehnologije Bluetooth®

Držite jединicu za sjedenje i jединicu za daljinsko upravljanje podalje od uređaja koji emitiraju radiovalove

Držite jединicu za sjedenje i jединicu za daljinsko upravljanje što je dalje moguće od sljedećih uređaja da biste spriječili nepovoljne učinke koje uzrokuju smetnje radiovalova.

- Mikrovalovi
- Bežični uređaji povezani na mrežu LAN
- Uređaji kompatibilni s tehnologijom Bluetooth®, koji nisu pametni telefoni
- Blizu drugih uređaja koji emitiraju radiovalove u pojasu od 2,4 GHz (digitalni bežični telefoni, bežični uređaji za slušanje, igraće konzole, periferni uređaji računala itd.)
- Ako nosite ugradbeni kardioverterski defibrilator-ICD (elektrostimulator srca — pacemaker), držite jединicu za daljinsko upravljanje na udaljenosti od najmanje 22 cm od implantata.

Usluge nakon prodaje

1. Prije nego što zatražite profesionalne popravke

Ako se problemi ne mogu riješiti slijedeći korake navedene u poglavlju »[Problemi](#)«, obratite se poduzeću GROHE radi daljnjih uputa. Trebali biste se obratiti poduzeću GROHE i u sljedećim slučajevima.

- Ako imate daljnjih pitanja o kojima se ne govori u ovom priručniku.
- Ako je oštećen kabel za napajanje.
- Ako se kabel za napajanje pregrijava.

Ako se gore opisana stanja ostave takvima, mogu nastati neočekivane nezgode. Pobrinite se da se obratite poduzeću GROHE.

NOTE:

- Nikad nemojte rastavljati, niti preinačavati ovaj proizvod jer mogu nastati strujni udar, požar i/ili ozljede. Nadalje, rastavljanje proizvoda poništava jamstvo.
- Ako voda curi iz jedinice za sjedenje ili sustava za dovod vode, isključite napajanje zahodske školjke pritiskom gumba na zahodskoj školjci jer ovo može uzrokovati strujni udar, požar ili poplavljanje poda.
- Ako su jedinica za sjedenje ili kabel za napajanje oštećeni (npr. čudan zvuk, neugodan miris, dim, visoke temperature, lomovi ili curenje vode), isključite odmah napajanje zahodske školjke i dajte proizvod na popravak. Nikad ne upotrebljavajte neispravne dijelove jer mogu nastati strujni udar ili požar.

2. Pogledajte vaš jamstveni list

Ovaj proizvod dobivate s jamstvenim listom. Pobrinite se da temeljito pročitate izjavu o jamstvu koju možete naći na jamstvenom listu isporučenom s ovim proizvodom. Čuvajte vaš dokaz kupnje (obično račun iz trgovine vašeg zastupnika poduzeća GROHE) na lako dostupnom mjestu.

Jamstveni rok: 2 godine od datuma kupnje (dodatna godina jamstva ostvaruje se registracijom proizvoda)

Pročitajte izjavu o jamstvu da biste točno znali koje su stavke uključene u jamstvo, a koje stavke nisu uključene u jamstvo.

3. Traženje usluga popravka

AKO IMATE BILO KAKVIH PITANJA ILI SU DIJELOVI OŠTEĆENI ILI NEDOSTAJU, MOLIMO NE OBRAĆAJTE SE I NE VRAĆAJTE PROIZVOD U TRGOVINU. MOLIMO OBRATITE SE VAŠEM LOKALNOM PREDSTAVNIKU SLUŽBE ZA KORISNIKE, MOŽEMO ODGOVORITI NA BILO KOJE VAŠE

PITANJE ILI RIJEŠITI PROBLEM KOJI IMATE.

U jamstvenom roku

Kada tražite uslugu popravka u jamstvenom roku, molimo imajte spremne sljedeće informacije.

Izvan jamstvenog roka

Ako tražite uslugu popravka izvan jamstvenog roka, trošak usluge snosi vlasnik proizvoda. Troškovi uključuju naknadu za tehničku uslugu, putne troškove i troškove dijelova.

Detalje koje će tražiti od vas

1. Vaši podaci za kontakt (npr. ime, adresa, broj telefona)
2. Serijski broj
(Pogledajte naljepnicu kojom se upozorava na oprez na stražnjoj strani poklopca sjedišta.)
3. Datum ugradnje
(Pogledajte jamstveni list.)
4. Razlog traženja usluge popravka